

生産から組立・施工まで、安全柵の

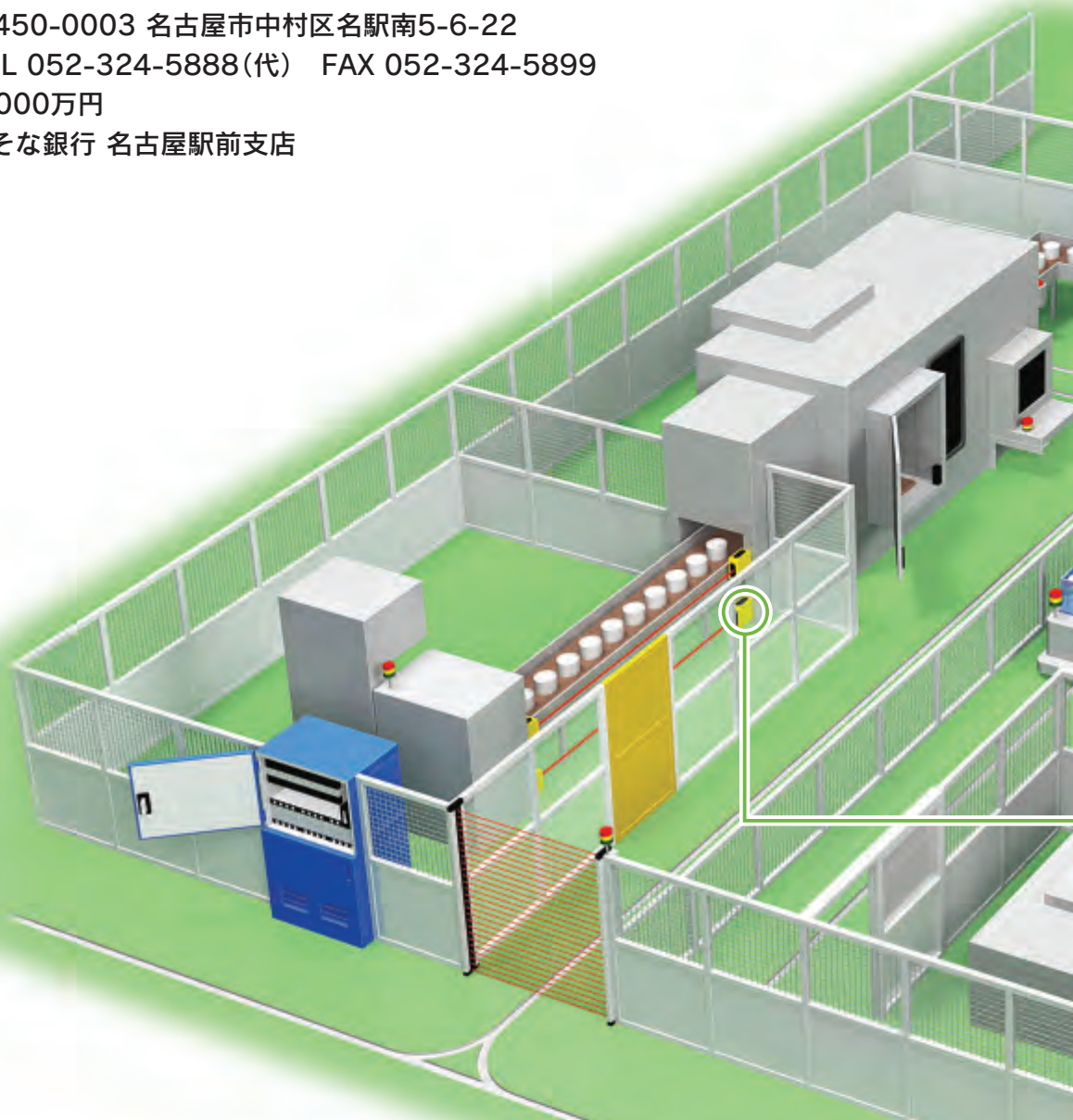

日本フェンス株式会社 JAPAN FENCE Co., Ltd.

- 社名 日本フェンス株式会社
- 本社 〒450-0003 名古屋市中村区名駅南5-6-22
TEL 052-324-5888(代) FAX 052-324-5899
- 資本金 5,000万円
- 取引銀行 リソナ銀行 名古屋駅前支店



ことなら、何でもお任せください。

サ ク ハ コ コ サ
0120-398-553

メール info@j-fence.jp ホームページ <http://j-fence.jp>

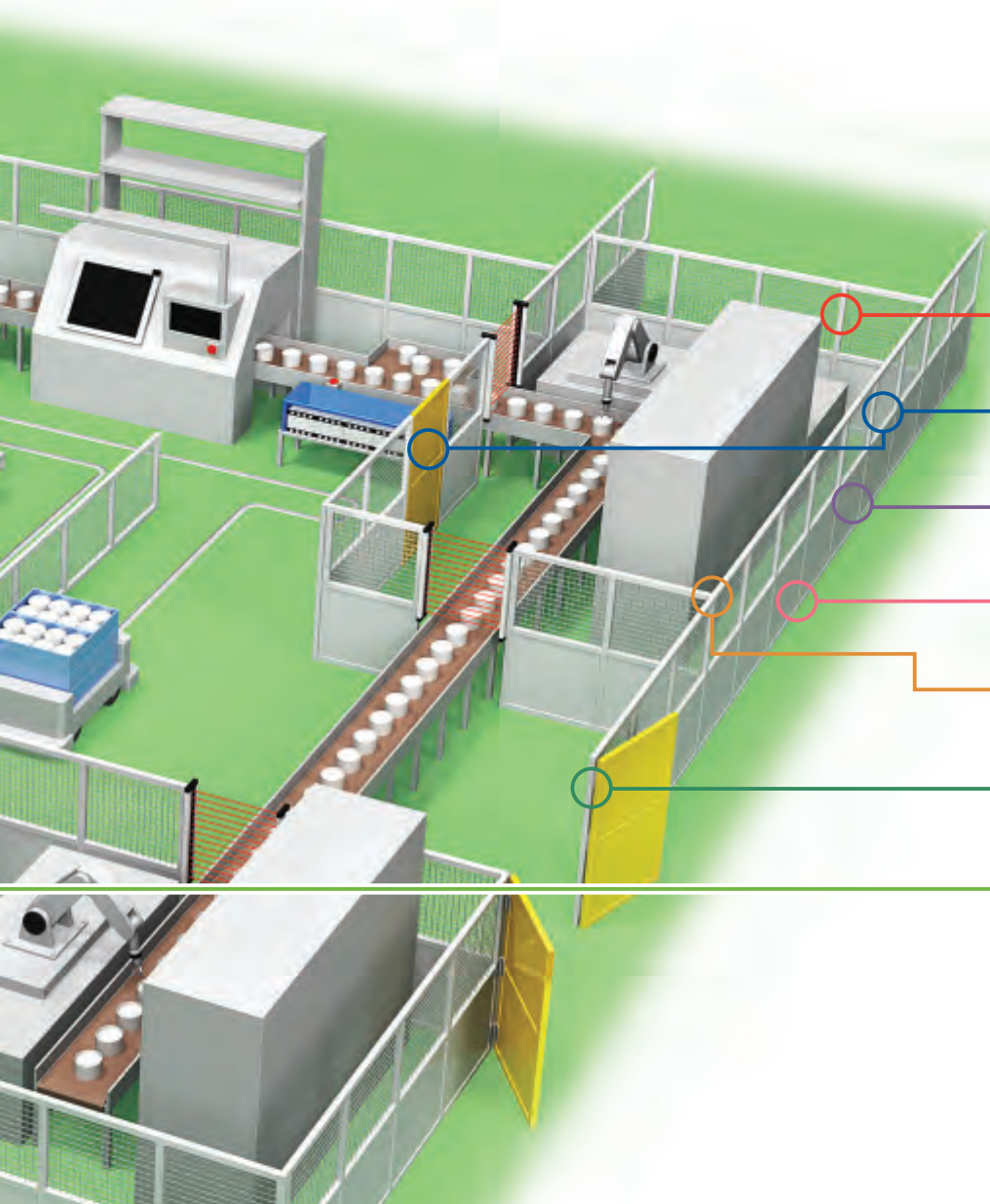

取扱商品

フレーム	3
柵・扉	4
中材	5
脚部材	6
接続部品	7
接続部品	8
安全機器	9
選定方法例	10



フレーム

Fタイプ ハイグレードなフレームです。

1 柵縦材

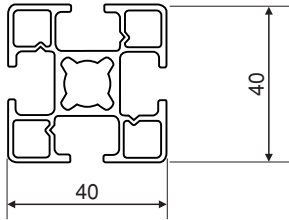

型番：JMF-4040
材質・処理：A6063S アルマイトクリア
最大自由長：4500mm

2 柵縦材ハーフ

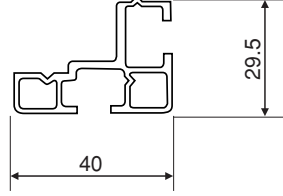

型番：JMF-4040H
材質・処理：A6063S アルマイトクリア
最大自由長：4500mm

3 柵横材

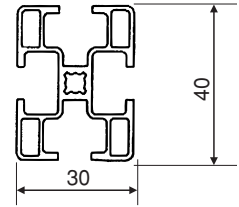

型番：JMF-3040
材質・処理：A6063S アルマイトクリア
最大自由長：4500mm

Dタイプ 安定性に優れ、高い強度を持つ、角丸のフレームです。

4 柵縦材

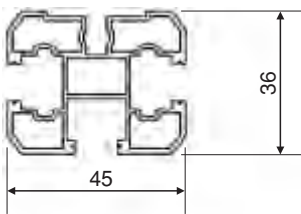

型番：JTD-3645
材質・処理：A6063S アルマイトクリア
最大自由長：4300mm

5 柵縦材ハーフ

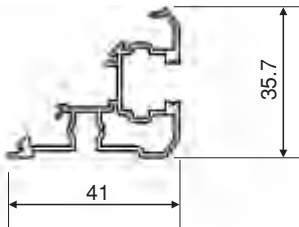

型番：JTD-3645H
材質・処理：A6063S アルマイトクリア
最大自由長：4300mm

6 柵横材

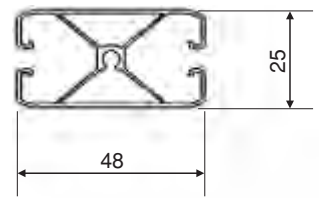

型番：JTD-2548
材質・処理：A6063S アルマイトクリア
最大自由長：3750mm

DFタイプ 施工性・コストパフォーマンスに優れたフレームです。

7 柵縦材

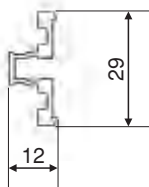

型番：JTDF-1229
材質・処理：A6063S アルマイトクリア
最大自由長：4300mm



コーナー連結部



ストレート連結部

Aタイプ Dタイプをさらに強化した、ひと回り大きなフレームです。

8 柵縦材

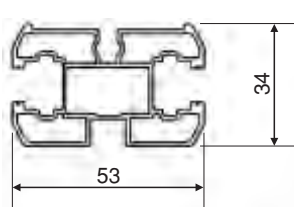

型番：JTA-3453
材質・処理：A6063S アルマイトクリア
最大自由長：4300mm

9 柵横材

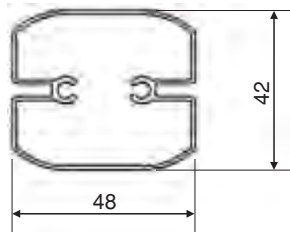

型番：JTA-3248
材質・処理：A6063S アルマイトクリア
最大自由長：4050mm

補強材 柵を補強します。

10 柵補強材

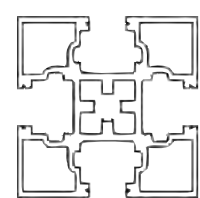

型番：JT-4545
材質・処理：A6063S アルマイトクリア
最大自由長：4080mm

お問合せは **0120-398-553**

サ ク ハ コ コ サ

Fタイプ JMF4040仕様

1 標準柵 JEF-18

フレームは
1～3から
お選びください。

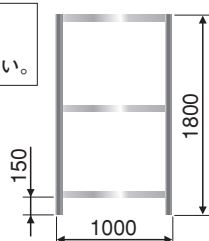

型番：JEF-18

寸法：H1800×W(外寸)1000

材質・処理：A6063S アルマイトクリア

下隙：150

2 標準柵 JEF-21

フレームは
1～3から
お選びください。

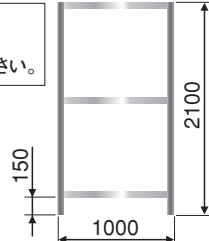

型番：JEF-21

寸法：H2100×W(外寸)1000

材質・処理：A6063S アルマイトクリア

下隙：150

D・Aタイプ JTD3645仕様

3 標準柵 JAD-18

フレームは
4～9から
お選びください。

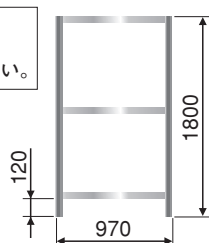

型番：JAD-18

寸法：H1800×W(外寸)970

材質・処理：A6063S アルマイトクリア

下隙：120

4 標準柵 JAD-21

フレームは
4～9から
お選びください。

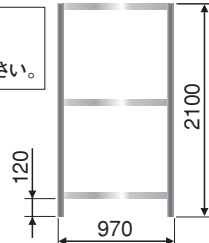

型番：JAD-21

寸法：H2100×W(外寸)970

材質・処理：A6063S アルマイトクリア

下隙：120

5 標準扉 JD-1650S JD-1950S

柵に合わせた
フレームが
設定されます。

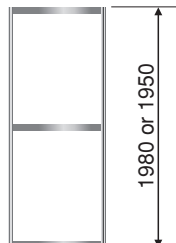

型番：JD-1950S

寸法：H1950・1980

材質・処理：A6063S アルマイトクリア

6 標準扉 JD-1650Y JD-1950Y

柵に合わせた
フレームが
設定されます。

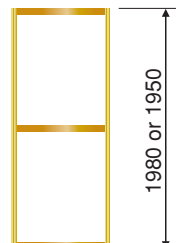

型番：JD-1950Y

寸法：H1950・1980

材質・処理：A6063S アルマイトクリア

7 標準扉 JD-1680S JD-1980S

柵に合わせた
フレームが
設定されます。

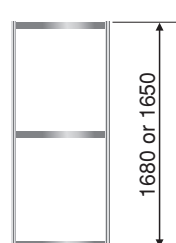

型番：JD-1650S

寸法：H1650・1680

材質・処理：A6063S アルマイトクリア

8 標準扉 JD-1680Y JD-1980Y

柵に合わせた
フレームが
設定されます。

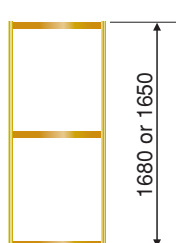

型番：JD-1650Y

寸法：H1650・1680

材質・処理：A6063S アルマイトクリア

オーダーシステム

日本フェンスでは、お客様の環境に合わせて、扉や柵の寸法や仕様をオーダーすることができます。オーダーできるサイズは下の通りです。

柵(寸法)

Aタイプ …… 高さ 100～4200mm
横 100～4930mm

B・Dタイプ …… 高さ 100～3600mm
横 100～3600mm

Fタイプ …… 高さ 200～3600mm
横 120～1060mm

A・Dタイプ …… 高さ 200～2100mm
横 120～970mm

その他特注も承ります。お気軽にお問合せください。

扉(形式)

- ・開扉
- ・観音扉
- ・スライド扉
- ・両スライド扉

扉(寸法)

中材

1 透明

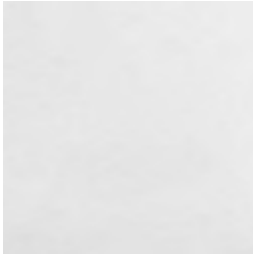

材 質：PVC・PET・ポリカ

2 スモークブラウン

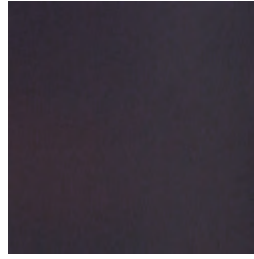

材 質：PET・PVC・ポリカ

3 オレンジ



材 質：PET

4 エキスパンド



材 質：鉄

※XS-32、XS-41があります。

5 ワイヤーマッシュ50 (塗装タイプ)

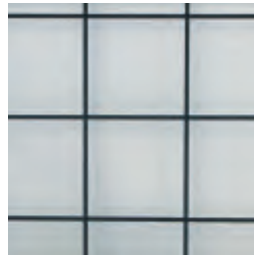

材 質：鉄

6 ワイヤーマッシュ30 (塗装タイプ)



材 質：鉄

7 アルミ複合版(シルバー)

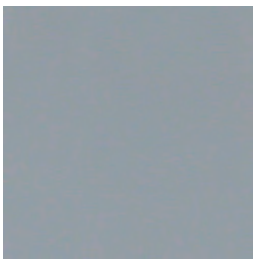

材 質：アルミ

8 アルミ複合版(白)

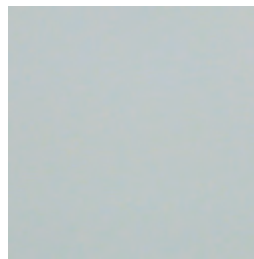

材 質：アルミ

9 鉄板(白)

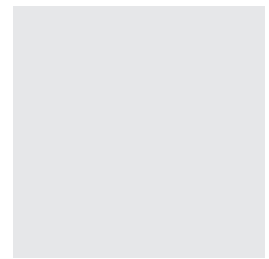

材 質：鉄

7 パンチングシルバー 5φ

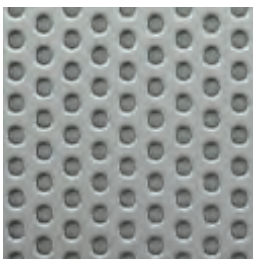

材 質：アルミ

8 パンチングホワイト 8φ



材 質：アルミ

サ ク ハ コ コ サ
お問合せは **0120-398-553**

1 箱脚シングル

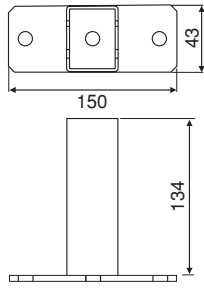

F
タイプ対応

型番：JMW-01
材質：SPHC 工加

2 箱脚ダブル

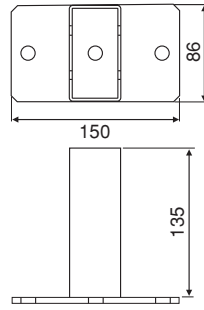

F
タイプ対応

型番：JMW-01W
材質：SPHC 工加

3 箱脚コーナー

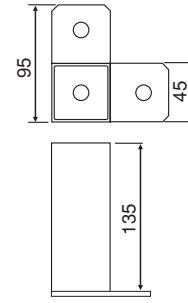

F
タイプ対応

型番：JMW-01L
材質：SPHC 工加

4 片面脚

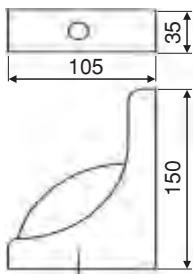

D・DF・A
タイプ対応

型番：JKAK-H150
材質：SPHC 工加

5 箱脚シングル

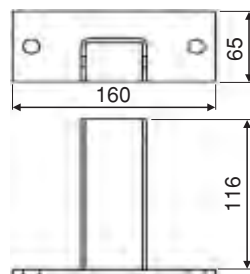

D・DF・A
タイプ対応

型番：JKAS-H146
材質：SPHC 工加

6 箱脚ダブル

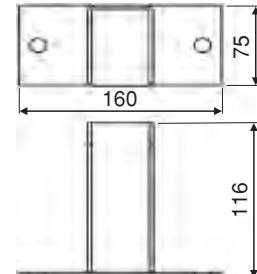

D・DF・A
タイプ対応

型番：JKAW-H146
材質：SPHC 工加

7 簡易シングル脚

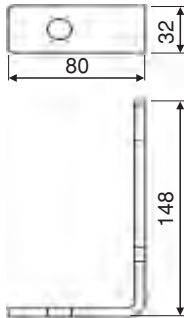

D・DF・A
タイプ対応

型番：JKAS-H150
材質：SPHC 工加

8 簡易ダブル脚

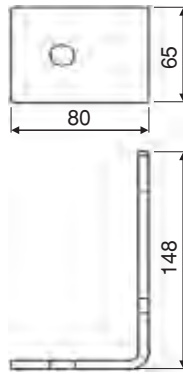

D・DF・A
タイプ対応

型番：JKAW-H150
材質：SPHC 工加

接続部品 (4040仕様)

1 連結プレート

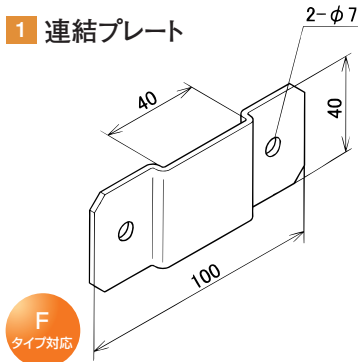

F
タイプ対応

型番: JM-W-02
材質: SPHC エンド

2 直線プレート

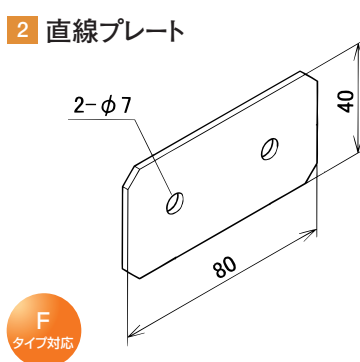

F
タイプ対応

型番: JM-W-03
材質: PSPHC エンド

3 90°プレート

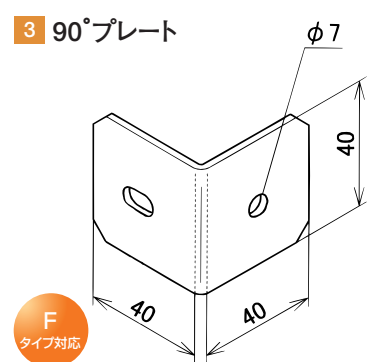

F
タイプ対応

型番: JM-W-04
材質: PSPHC エンド

4 エンドプレート

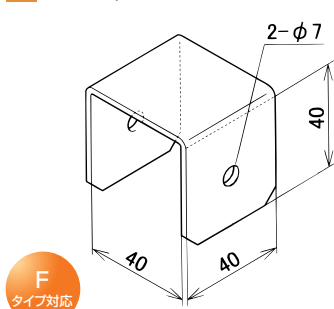

F
タイプ対応

型番: JM-W-05
材質: SPHC エンド

5 エンドWプレート

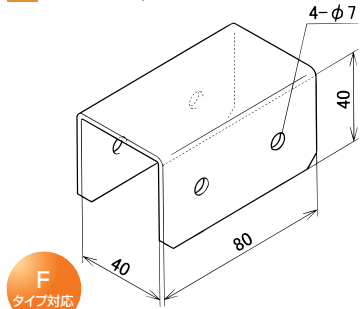

F
タイプ対応

型番: JM-W-06
材質: PSPHC エンド

6 スプリングナットM6

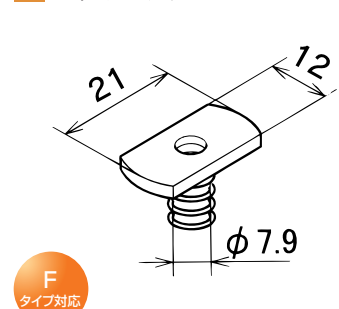

F
タイプ対応

型番: JM-W-20
材質: SS41 エンド

7 PVSコネクター

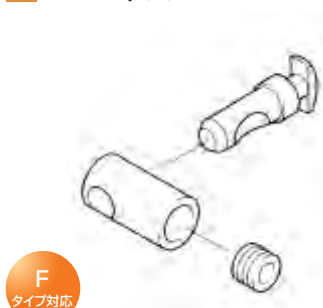

F
タイプ対応

型番: JM-W-B20-10, 20
材質: SS400 エンド

8 取手

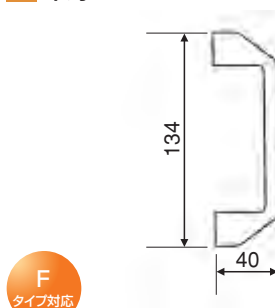

F
タイプ対応

型番: JM-W-135
材質: プラスチック 黒色

9 蝶番

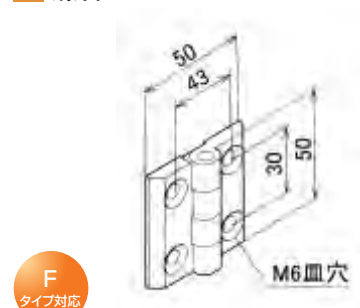

F
タイプ対応

型番: JM-W-60-00
材質: 鉄 黒色

使用実例



JMW-B20-10 (PVSコネクター)

当社オリジナル万能型コネクター。
スピーディーな組立が保証されます。



JMW-01 (箱脚シングル)

脚固定ブラケット。筒型をしているので、土間の悪い場所でも隙間が見えず調整することができます。

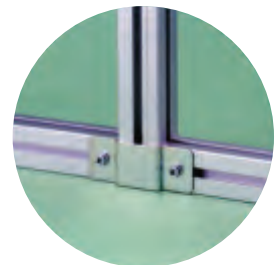

JMW-02 (連結プレート)

ハーフタイプのプロファイルの連結に使用します。
接続部が目立たず連結することができます。

サクハココサ
お問合せは **0120-398-553**

接続部品 (フレーム3645用)

1 接続用プレート

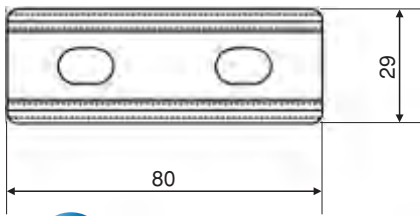

D・DF・A
タイプ対応

型番: JGP-2980
材質: SPHC エキ

2 締結用タッププレート

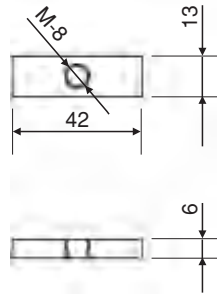

D・DF・A
タイプ対応

型番: FNP-1342
材質: SS41 エキ

3 蝶番

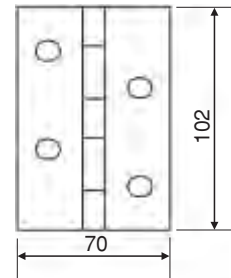

D・DF・A
タイプ対応

型番: JATB-70A2
材質: 鋼 エキ

4 取手

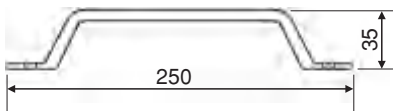

D・DF・A
タイプ対応

型番: JATT-P823
材質: SPHC 黄色焼付塗装

5 落とし錠

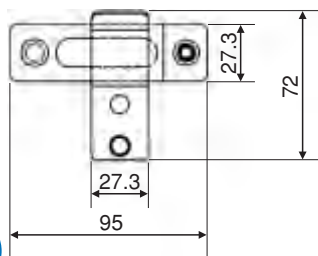

D・DF・A
タイプ対応

型番: JAOJ-7295
材質: SPHC エキ

6 ベアリングユニット (Aタイプ)

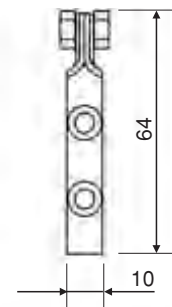

D・DF・A
タイプ対応

型番: JASA-1064
材質: SS41 エキ

7 ベアリングユニット (Bタイプ)

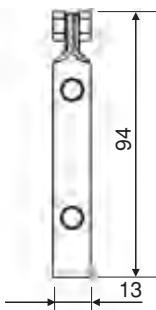

D・DF・A
タイプ対応

型番: JASB-1394
材質: SS41 エキ

8 キャスターユニット

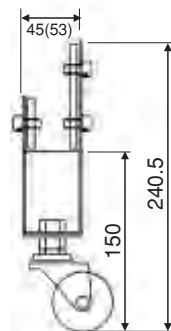

D・DF・A
タイプ対応

型番: JACY-S150

9 扉ストッパー

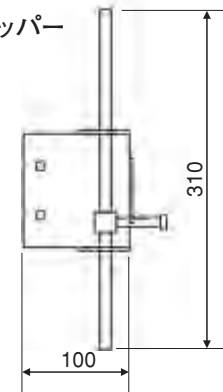

D・DF・A
タイプ対応

型番: JAST-A310

10 接続用アングルブラケットL

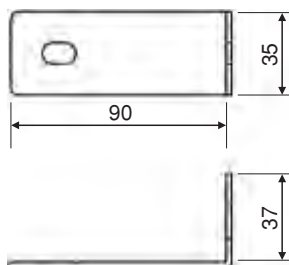

D・DF・A
タイプ対応

型番: JBL-3590
材質: PSPHC エキ

11 先端ブラケット

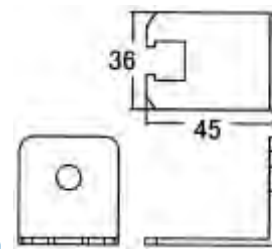

D・DF・A
タイプ対応

型番: JJBL-3645
材質: PSPHC エキ

12 先端アングラケット

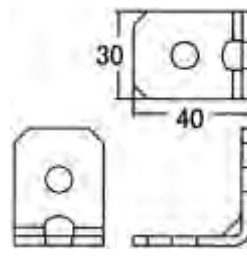

D・DF・A
タイプ対応

型番: JJBL-4030
材質: PSPHC エキ

安全機器

安全機器も各種取りそろえております
約200の多彩な機器が安全対策をトータルサポート。 **パナソニックデバイスSUNX株式会社**
作業現場の様々なシーンに対応します!

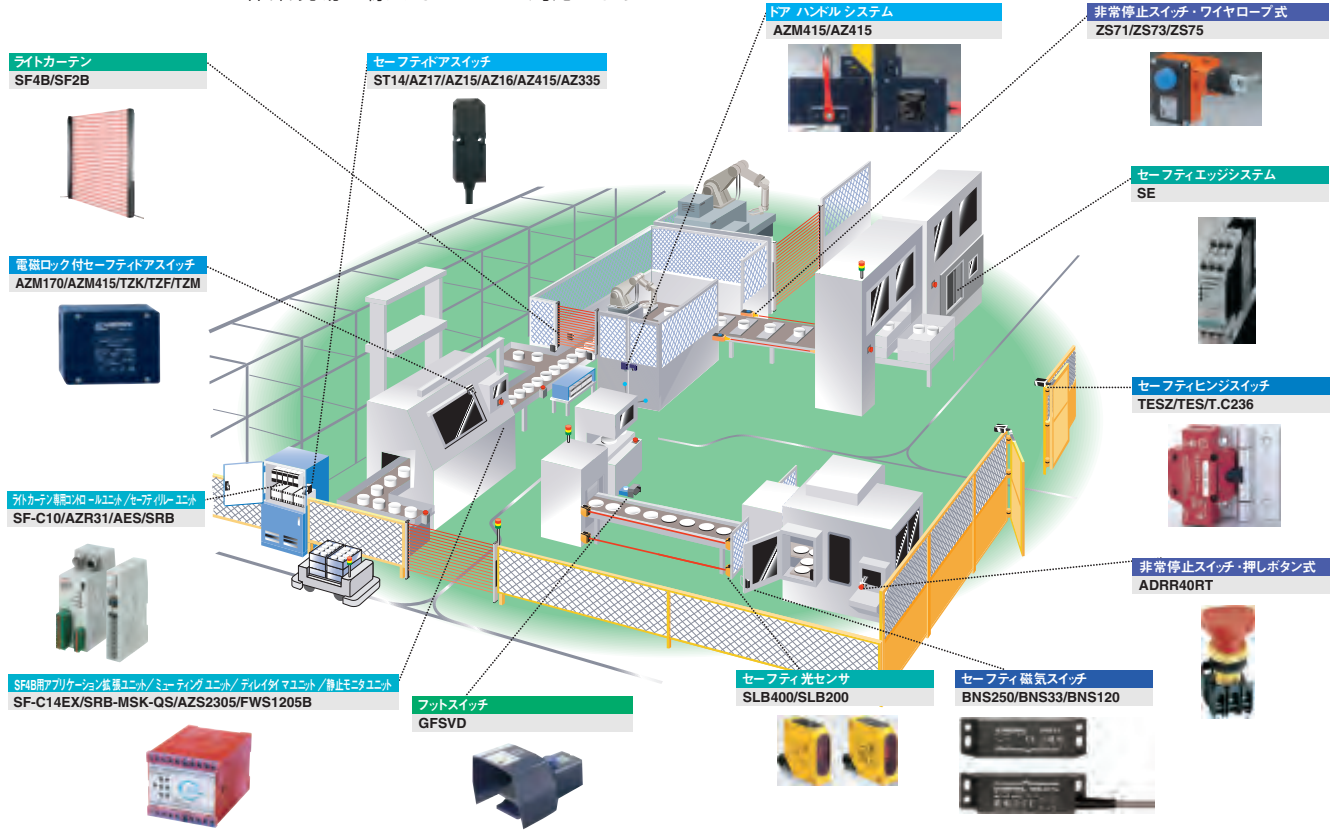

実用例

1. 機械カバー

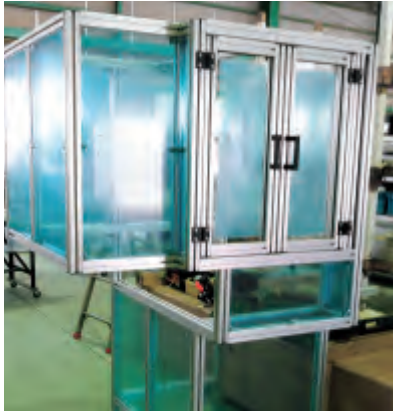

2. 安全柵



3. 安全柵カバー



4. パーテーション



5. 安全柵



6. クリーン服ロッカー



サ ク ハ コ コ サ

お問合せは

0120-398-553

選定方法

柵：標準

1. フレームを選ぶ

3ページのE、F、D、Aタイプの中からお選びください。

2. 寸法を選ぶ

1,800、2,100のいずれかをお選びください。

3. 中材を選ぶ

5ページの1～9からお選びください。

4. 脚を選ぶ

6ページの1～5からお選びください。

※その他接続部材等が必要となります。

柵：オーダー

1. フレームを選ぶ

3ページのE、F、D、Aタイプの中からお選びください。

2. 寸法を選ぶ

幅、高さをご指定ください。

3. 中材を選ぶ

5ページの1～9からお選びください。

※寸法によっては、対応できないものもあります。

4. 脚を選ぶ

6ページの1～5からお選びください。

※その他接続部材等が必要となります。

扉：標準／オーダー

1. フレームを選ぶ

3ページのE、F、D、Aタイプの中からお選びください。

2. 寸法を選ぶ

1,650、1,950のいずれかをお選びください。

※オーダーの場合は、寸法をご指定ください。

3. 色を選ぶ

イエロー・シルバーのいずれかをお選びください。

4. 中材を選ぶ

5ページの1～9からお選びください。

※オーダーの場合、寸法によっては、対応できないものもあります。

5. 形状を選ぶ

開き扉、スライド扉のいずれかをお選びください。

※両開き扉、アコーディオン扉、お客様指定色等、特殊扉については、別途ご相談ください。

※その他扉部材等が必要となります。

レイアウト設計シート

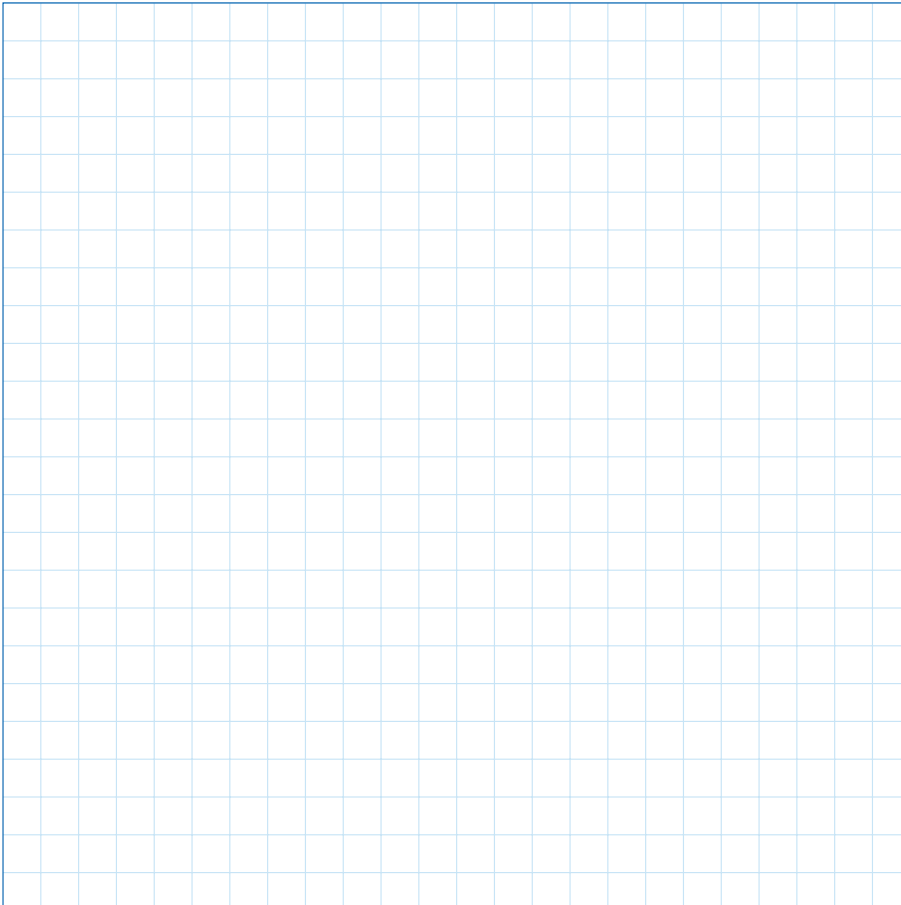

記号例

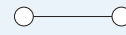

柵

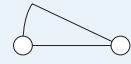

開き扉



スライド扉



脚



セーフティ
ドアスイッチ

※柵のフレーム種類、幅、高さ、中材、色もご記入ください。

作成例

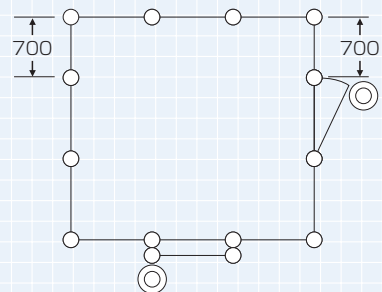

フレーム：Eタイプ
幅：1,000 中材：上下PET
高さ：2,100 色：シルバー



日本フェンス株式会社

〒450-0003

名古屋市中村区名駅南

5-6-22

TEL (052)324-5888(代)

FAX(052)324-5899

e-mail:info@j-fence.jp

ホームページ:<http://j-fence.jp/>

 0120-398-553